

# Montageanleitung

## Kassettenrollo Typ 3

### 1. Montagevarianten und Abmessungen

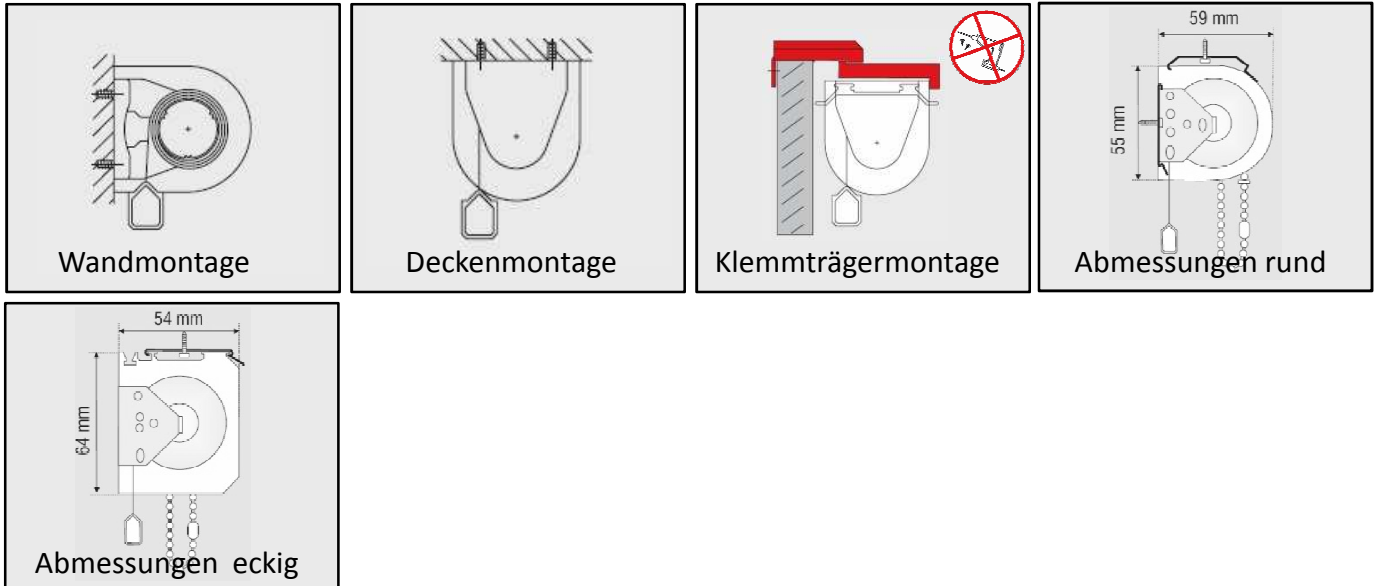

### 2. Lieferumfang

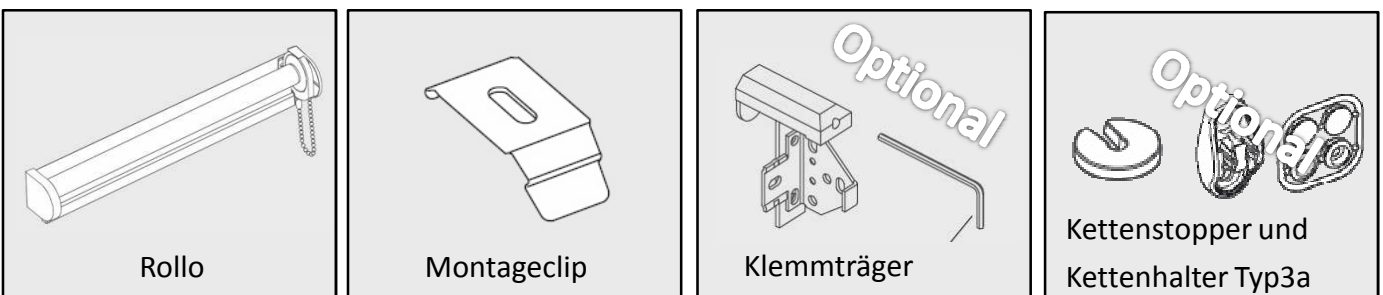

### 3. Benötigtes Werkzeug

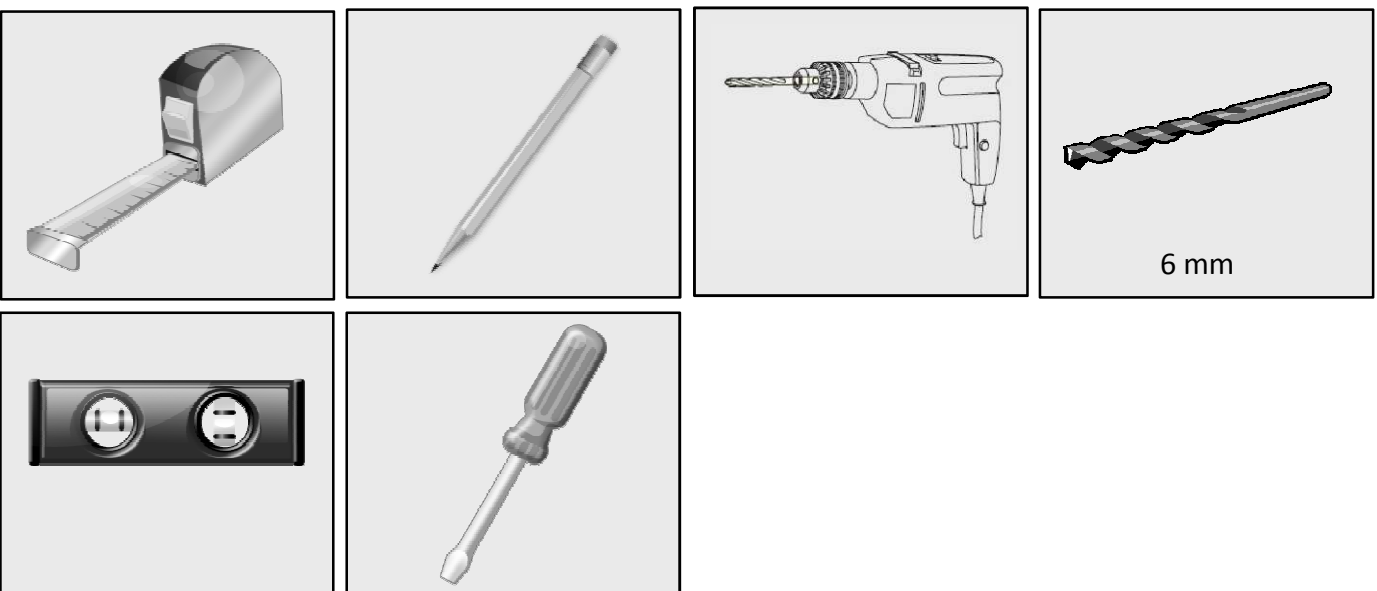

# Montageanleitung

## Rollo mit Trägerprofil Typ 3

### 4. Montage an der Wand oder Decke

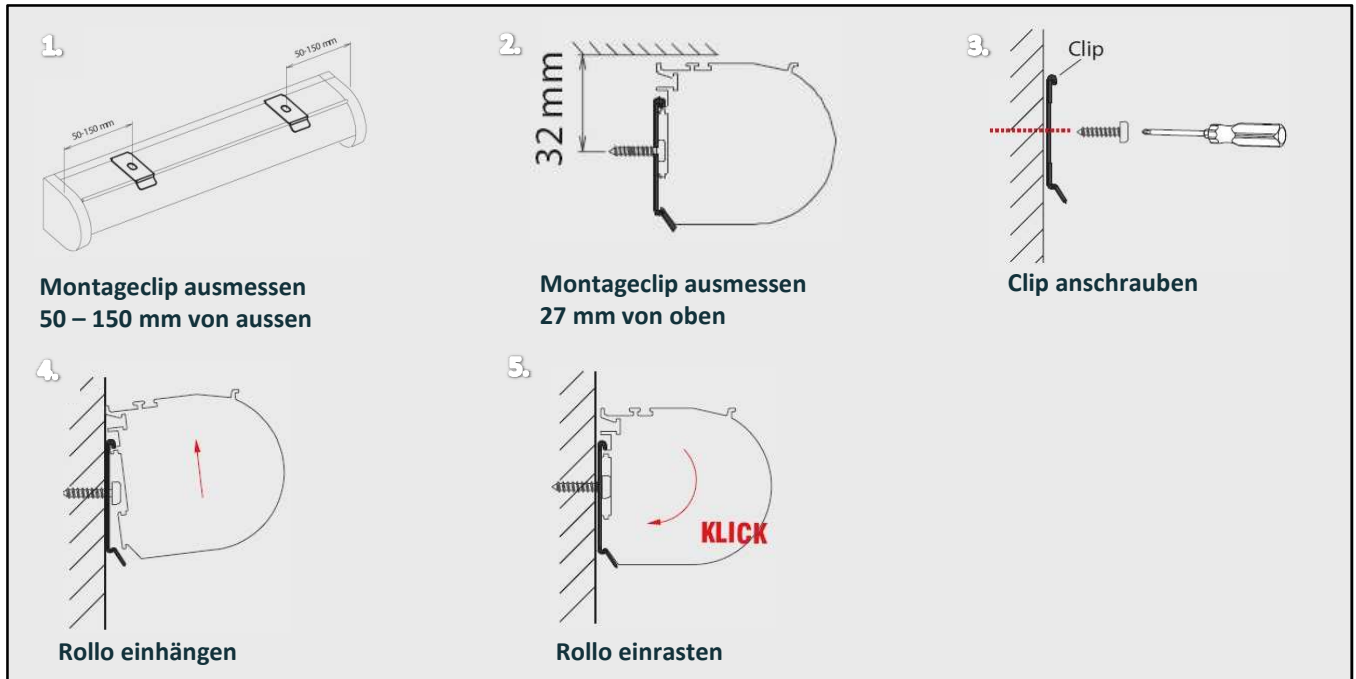

### 4.1 Montage auf dem Fenster mit Klemmträger



### 4.2 Montage mit Seilführung Rollo Typ 3d

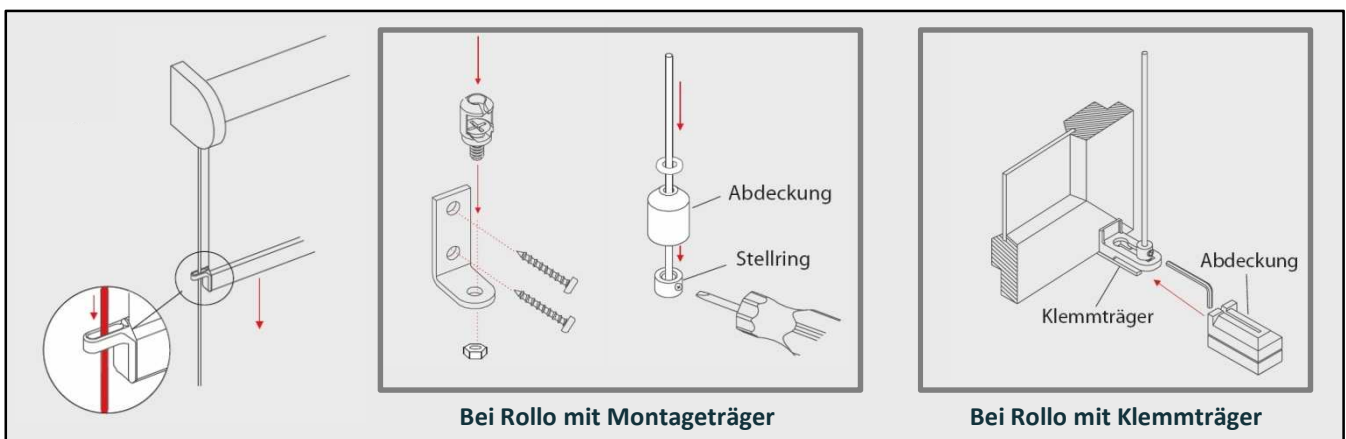

# Montageanleitung

## Rollo mit Trägerprofil Typ 3

### 4.3 Montage mit Seitenprofil Rollo Typ 3e/3f

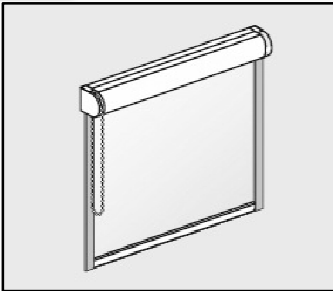

1.

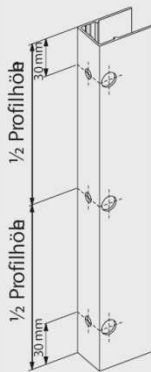

Bohrungen 30 mm von außen  
und Mitte

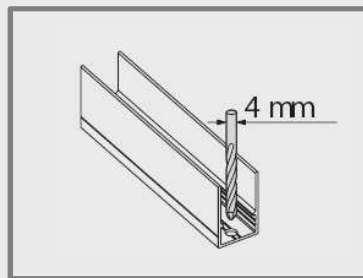

Bei Montage des Seitenprofils  
in der Leibung (Seite).

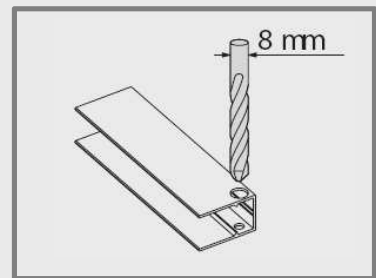

Bei Montage auf dem Rahmen  
und auf der Wand.  
(Auflagefläche min. 11mm)

2.

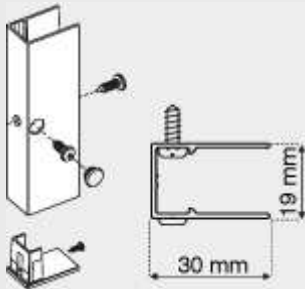

Seitenprofil bohren/  
schrauben

3.

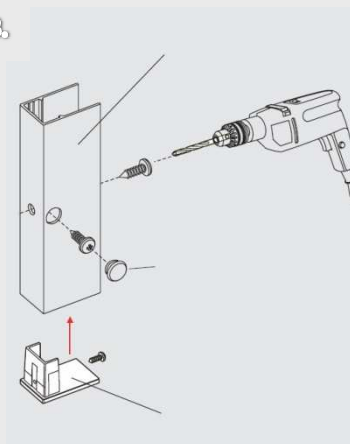

Seitenprofil montieren  
Abdeckungen montieren