

1. Montagevarianten

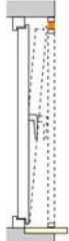

vor der Fensternische



in der Fensternische

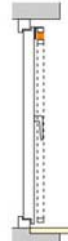

auf dem Fensterflügel

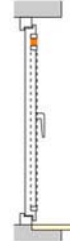

auf der Fensterglasleiste

2. Lieferumfang Jalousie



Jalousie

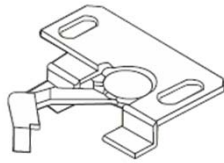

2 x Jalousiehalter

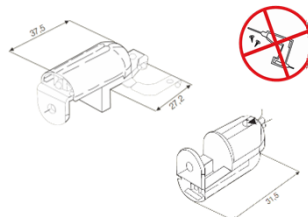

Optional: Jalousie
Klemmträger

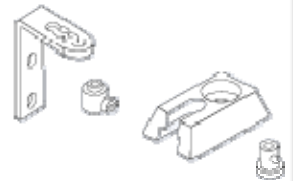

Optional: Spannwinkel
oder Spannsackel

3. Benötigtes Werkzeug



Maßband oder
Zollstock



Stift

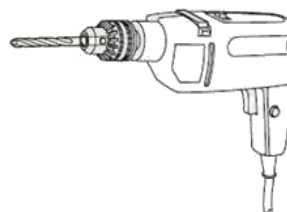

Bohrmaschine



6mm Bohrer für
Montage in Leibung
2mm Bohrer für
Fenstermontage



Wasserwage



Schraubendreher



Dübel + Schrauben

4. Montage Jalousie mit Jalousiehalter

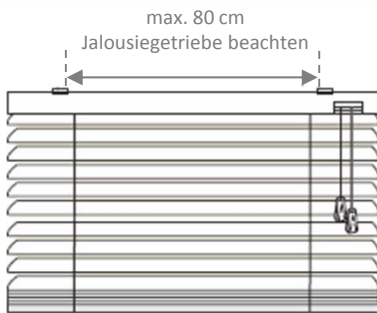

1. Messen und anzeichnen

- Abstand der Jalousieträger abmessen
- Bohrlöcher anzeichnen

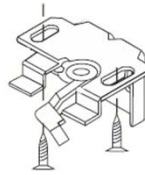

2. Jalousiehalter als Deckenmontage anschrauben

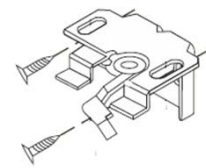

2. Jalousiehalter als Wandmontage anschrauben

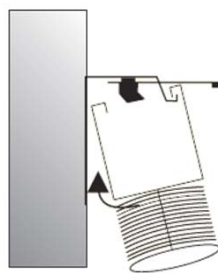

3. Jalousie einhängen

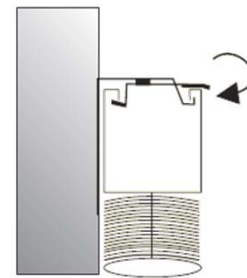

4. Jalousiehalter verschließen bzw. fixieren



Jalousie Spannwinkel



Jalousie Spannsocle

5. Montage Jalousie mit Klemmträger (ohne Bohren)

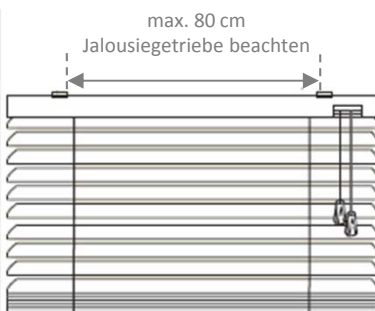

1. Ausmessen

- Abstand der Jalousieträger abmessen



2. Klemmträger montieren

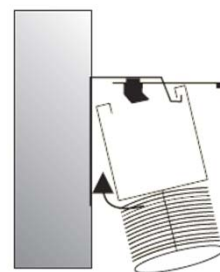

3. Jalousie einhängen



4. Jalousiehalter verschließen bzw. fixieren



Klemmträger unten bei verspannter Jalousie

6. Montage Jalousie Softline

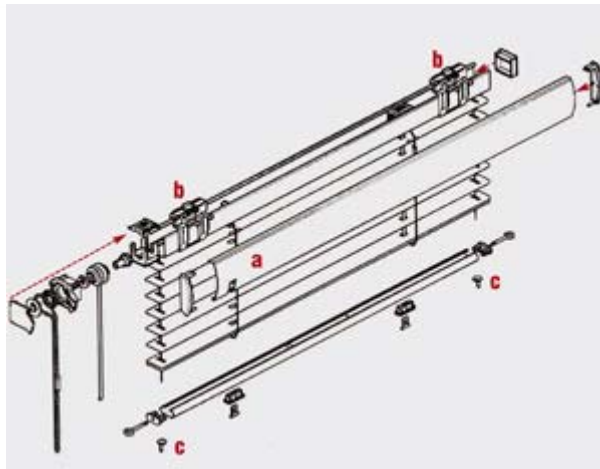

1. Nehmen Sie die eingeklippte Blende(a) nach vorn ab.
2. Halten Sie die Jalousie an die obere Glasleiste und markieren die Bohrlöcher der Jalousieträger (b). (Verwenden Sie bitte einen Bohrer mit \varnothing 2,0 mm.) Befestigen Sie die Jalousie mit Hilfe der beiliegenden Schrauben.
3. Halten Sie die Spannseile straff und markieren Sie die Löcher für die Spannpatze (c). Verwenden Sie zum Bohren einen Bohrer mit \varnothing 2,8 mm.) Drücken Sie die Spannpatze in die Löcher.
4. Das Nachspannen der Seile ist an den Jalousieträgern (b) möglich.
5. Bringen Sie zum Schluss den Kettenhalter seitlich an (den selben Bohrer verwenden). 6. Schneiden Sie überstehende Spannseilenden ab und klipsen Sie die Blende (a) an den Jalousieträgern (b) ein.